

Production memo MXAC stående

1. Monteras stående. Utlopp uppåt (kl. 12). Inlopp vänster (kl. 09).
Utlopp h = xxx mm över golv.

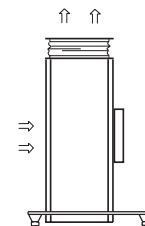

2. Monteras stående. Utlopp uppåt (kl. 12). Inlopp höger (kl. 15).
Utlopp h = xxx mm över golv.

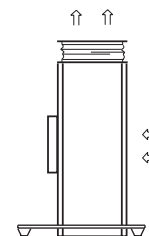

3. Monteras stående. Utlopp nedåt (kl. 18). Inlopp vänster (kl. 09).
Utlopp h = xxx mm över golv.

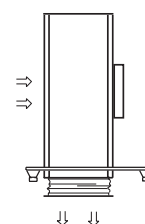

4. Monteras stående. Utlopp nedåt (kl. 18). Inlopp höger (kl. 15).
Utlopp h = xxx mm över golv.

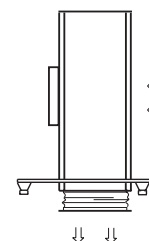

5. Monteras stående / högkant. Utlopp framåt.
Inlopp vänster (kl. 09).

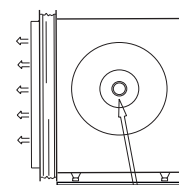

6. Monteras stående / högkant. Utlopp framåt.
Inlopp höger (kl. 15).

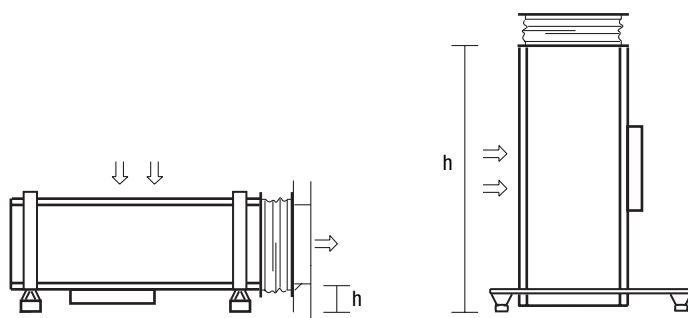
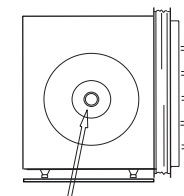

ebmpapst

The engineer's choice

Production memo MXAC liggande

7. Monteras liggande. Utlopp höger (kl. 15). Inlopp ovanifrån.
Utlopp underkant h = xxx mm över golv.

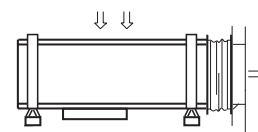

8. Monteras liggande. Utlopp höger (kl. 15). Inlopp underifrån.
Utlopp underkant h = xxx mm över golv.

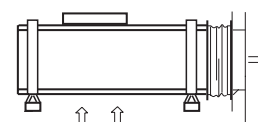

9. Monteras liggande. Utlopp vänster (kl. 09). Inlopp ovanifrån.
Utlopp underkant h = xxx mm över golv.

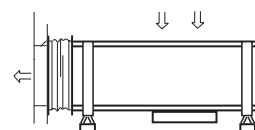

10. Monteras liggande. Utlopp vänster (kl. 09). Inlopp underifrån.
Utlopp underkant h = xxx mm över golv.

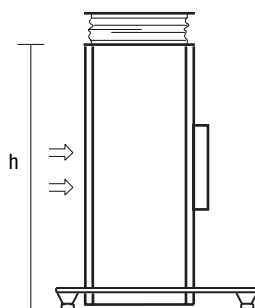
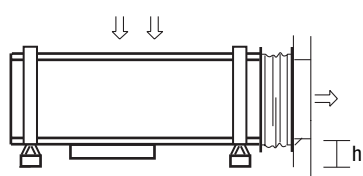
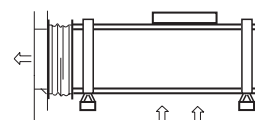

ebmpapst

The engineer's choice